



# Manuel illustré d'entretien et de nettoyage

09. 2022

# 1 | Manutention et installation du plan de travail

Lors de la manutention, du transport et de l'installation du plan de travail fini, il convient d'apporter le plus grand soin afin d'éviter toute flexion et torsion excessives ou tout choc, notamment sur les bords.

## 1.1 Manutention

Après avoir ouvert la caisse ou le cadre en bois dans lequel le plan de travail a été livré, déplacez le plan de travail Laminam en le maintenant en position verticale et en veillant à ce que les éventuels orifices présents soient orientés vers le haut.

Ne saisissez jamais les parties perforées pour éviter les fissures ou les cassures résultant d'une torsion anormale due à une mauvaise manipulation. Si le plan de travail est équipé d'un lavabo préassemblé, soutenez toujours le poids du lavabo afin qu'il ne provoque pas de torsion du plan de travail.

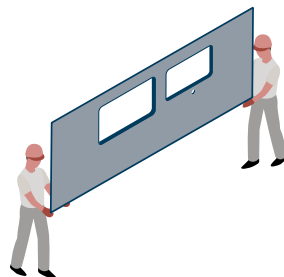

## 1.2 Installation

Vérifiez que les bases de la cuisine sont parfaitement à niveau et fixées les unes aux autres. Cette condition est nécessaire, car le plan doit être soutenu de façon continue par les bases de la cuisine. Lorsque les bases ne fournissent pas d'appui périmétrique au plan de travail, il sera nécessaire d'insérer des supports entre les deux, d'une taille et d'un matériau appropriés pour supporter le poids du plan de travail lors de son utilisation. Ce renforcement doit également être appliqué lorsque deux parties du plan de travail sont jointes à 45°. Afin de limiter les éventuelles ruptures pendant le montage, il est conseillé de déplacer le plan jusqu'à ce qu'il repose sur les bases/montants, en le soutenant sur la partie inférieure avec un panneau en bois. Prêtez une attention particulière si le plan de travail est équipé d'un lavabo intégré, au moment où il est placé horizontalement en vue de son positionnement sur les bases de la cuisine. Le poids du lavabo doit toujours être soutenu jusqu'à l'encastrement parfait du plan de travail, en s'assurant que les bases de la cuisine disposent des supports périmétriques prévus à cet effet et en positionnant immédiatement les supports du lavabo.

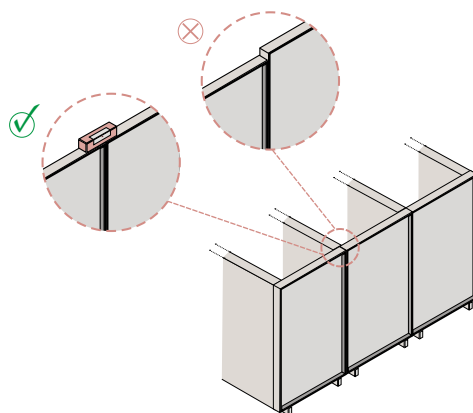

Maintenez l'ensemble avec une vis ou une patte d'assemblage

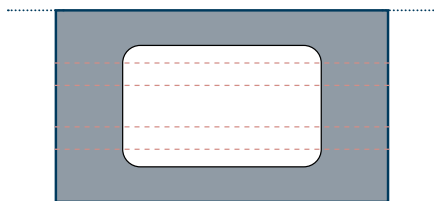
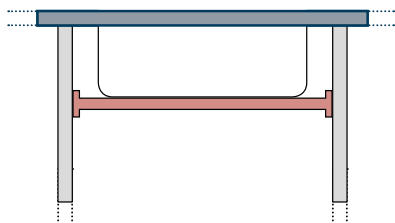

Si la base accueille des tiroirs coulissants, ces supports doivent avoir une forme appropriée pour leur permettre de coulisser.

Dans le cas de configurations particulières de plans de travail, de types de cuisines ou de bases qui ne garantissent pas un soutien adéquat, il est possible de placer un plan sur ces éléments ou entre eux, généralement une base en bois, qui garantit un soutien uniforme et constant du plan de travail.

Il est conseillé d'installer le plan à environ 2 ou 3 mm du mur et d'appliquer du silicone en veillant à le répartir uniformément.

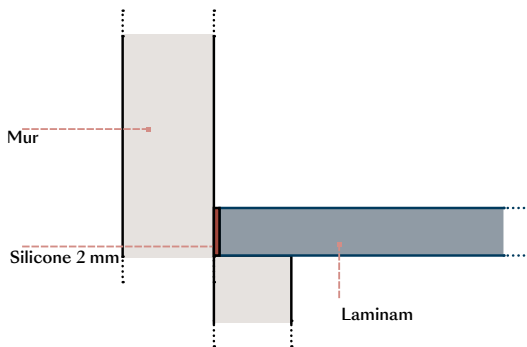
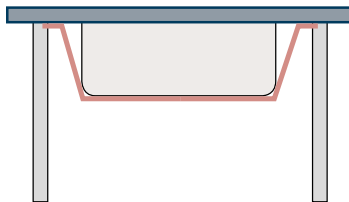

Protégez la surface adjacente à l'application du silicone avec un film plastique ou un ruban adhésif en caoutchouc. Dans le cas de plans de travail composés de plusieurs parties, l'encastrement doit être effectué avec soin pour éviter tout impact sur les bords visibles. Cela peut être facilité par l'insertion de cales, qui peuvent être retirées une fois les plaques en place. Assemblez les deux parties à l'aide de produits siliconés ou d'adhésifs transparents ou colorés, en prenant soin d'éliminer les résidus après l'application.

Lors de l'installation du lavabo, le bord doit être scellé avec du silicone, un joint adhésif ou un produit équivalent pour assurer l'étanchéité et empêcher l'accumulation de saletés. En fonction du type de lavabo à installer, procédez au système de fixation fourni ou prévu par le transformateur, consistant en une fixation mécanique et/ou un adhésif. Prévoyez deux barres de soutien ou d'autres systèmes équivalents pour supporter les éviers à fixer à la structure du meuble, afin que le poids des éviers et de l'eau qu'ils peuvent contenir ne pèse pas sur le plan de travail.

L'installation de la plaque de cuisson doit être centrée par rapport à l'orifice prévu, en veillant à maintenir l'espace de dilatation périmétrique.

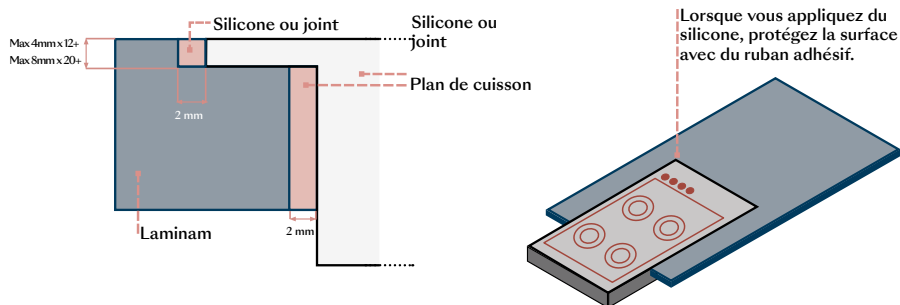

### 1.3 Nettoyage en fin d'installation

Enlevez les résidus du silicone utilisé lors de l'installation et du scellement des appareils électroménagers à l'aide de diluants et d'éponges douces. Enlevez les éventuels résidus à base de ciment causés par les opérations sur le dosseret à l'aide de produits acides et d'éponges douces.

Ensuite, avant de commencer à utiliser le plan de travail, procédez à son assainissement en effectuant un nettoyage préliminaire en laissant agir un détergent alcalin pendant environ 5 à 10 minutes. Procédez à une action mécanique en utilisant une éponge douce non abrasive, rincez abondamment à l'eau et séchez la surface avec un chiffon en microfibre.

Cette opération contribue à éliminer tout résidu organique sur les surfaces après les opérations de production, de transformation et d'installation du plan de travail.

## 2 | Nettoyage, utilisation et entretien

L'origine naturelle et le processus de production font que les plaques Laminam sont presque totalement dépourvues de porosité en surface, et sont donc faciles à nettoyer et adaptées aux plans de travail de cuisine et de table.

Ce même procédé rend le produit dur et compact. Au quotidien, évitez les chocs qui pourraient rayer la surface, notamment dans les points les plus délicats comme les coins, les bords, les éviers intégrés, etc. Ne soumettez pas le plan de travail à une utilisation inappropriée, en évitant notamment de le charger avec des poids excessifs, par exemple en montant dessus, ce qui pourrait entraîner sa rupture, en particulier dans les zones de travail telles que les éviers et les plaques de cuisson qui sont moins soutenus par la structure sous-jacente.

Pour nettoyer les surfaces Laminam, utilisez de l'eau chaude et, si nécessaire, des détergents neutres couramment utilisés pour le nettoyage des plans de travail de cuisine et des appareils électroménagers, à l'aide d'un chiffon en microfibre ou d'une éponge douce. S'il est correctement entretenu, le plan de travail Laminam ne nécessitera pas d'opérations de nettoyage extraordinaires.

Gardez à l'esprit qu'en général, plus une tache est éliminée rapidement, plus elle est facile à enlever. Certains résidus, s'ils restent longtemps sur les surfaces, peuvent nécessiter l'utilisation d'un détergent spécifique. Le

choix du détergent dépend du type de résidu. Pour les denrées alimentaires, utilisez des détergents alcalins (produits à pH élevé tels que l'ammoniaque ou l'eau de Javel), pour les produits inorganiques, utilisez des détergents acides (par exemple, des produits anticalcaires) et pour les produits huileux, utilisez des produits dégraissants.

Après l'utilisation de détergents, rincez le plan pour éviter la formation d'auréoles ou de patines de surface.

Substances tachantes	Nettoyage quotidien	Détergent spécifique pour les éventuels résidus tenaces
Vin	Eau chaude et détergent neutre	Alcalin*
Crème glacée, café, thé, tomate, vinaigre balsamique, citron, Coca-Cola, bière, lait, jus de fruits, confiture, nicotine	Eau chaude et détergent neutre	Alcalin*
Huile, beurre, graisse et substances huileuses, cire	Eau chaude et détergent neutre	Dégraissant
Rouille, calcaire, marques métalliques, Résidus de ciment, plâtre	Eau chaude et détergent neutre	Acide
Vernis à ongles	Eau chaude et détergent neutre	Solvant

\* Si vous utilisez de l'eau de Javel (détergent alcalin), humidifiez un chiffon doux et frottez la surface pendant quelques secondes. La plupart des résidus ne seront plus visibles après 2/3 minutes d'application. Vous pouvez également verser l'eau de Javel directement sur la surface. Laissez agir pendant 10 minutes maximum sur les surfaces polies, pour éviter qu'elle ne sèche. Répétez l'opération jusqu'à ce que la surface soit complètement propre, en prenant soin de rincer après chaque application.

## Prescriptions

- Ne pas utiliser d'acide fluorhydrique ni de produits en contenant.
- Ne pas utiliser d'éponges abrasives ni de pailles de fer.
- Toujours éviter les nettoyants à particules abrasives sur les surfaces Lucidate (polies) / Soft Touch.
- Pour éliminer les taches tenaces, en cas de recours à des produits légèrement abrasifs, non utilisables sur les surfaces Lucidate (polies) / Soft Touch, exercer une pression qui ne provoque pas un effet de brillant sur la partie traitée.
- Ne pas utiliser de produits à base de cire ni de lustrants.
- S'ils ne sont pas éliminés au plus vite, les produits tachants pourraient laisser sur les surfaces Lucidate (polies) / Soft Touch des taches ou des auréoles qui ne disparaîtront jamais complètement.
- Sur les surfaces Lucidate (polies) / Soft Touch, les objets métalliques comme vaisselle, casseroles, couteaux, pourraient provoquer des rayures superficielles. Utiliser des dessous de plat et des planches pour la préparation des aliments.
- Ne pas traîner/utiliser des objets ayant une dureté égale ou supérieure à celle de la céramique sur toutes les surfaces, car cela pourrait provoquer des rayures permanentes (par exemple, des couteaux en céramique, des outils diamantés, etc.).
- Les surfaces Laminam, à l'exception des finitions Lucidate (polies) / Soft Touch, résistent aux rayures provoquées par les objets et par la vaisselle en métal. En raison de leur dureté inférieure, en cas de frottement, ceux-ci pourraient laisser des résidus métalliques sur le plan de travail, difficilement ou non complètement éliminables. Néanmoins, ces résidus ne pourront pas être considérés comme des défauts de surface. Ils peuvent être davantage visibles sur les produits avec fond noir.
- Éviter le contact direct avec la flamme.

